

SUPERMASTICK PR[®]

**FICHA TÉCNICA MASILLA
FINISH TECK SUPERMASTICK PR[®]**



FICHA TÉCNICA MASILLA FINISH TECK SUPERMASTICK PR®

DESCRIPCIÓN DEL PRODUCTO

La masilla multiusos Finish Teck Supermastick PR® es un producto de alta calidad, para profesionales que buscan lograr acabados finos y durables con una suave aplicación y fácil lijado. Es un producto versátil, especial para usarse en placas de yeso.

APLICACIONES SUGERIDAS

- Tratamiento de juntas en placas de yeso (encintado, llenado, acabado final) y cubrir esquineros, rebordes, cabezas de tornillos, clavos y accesorios. Para rellenar dilataciones y grietas.
- Estuco para interiores en paredes y techos.

VENTAJAS

- Rápido secado.
 - Color más blanco.
 - Suave al deslizarse.
 - Más fácil de lijar.
 - Menor encogimiento.
 - Cubre más espacio con menos aplicación.
 - Excelente adherencia.
 - Resistente a agrietamientos.
 - No contiene asbesto
-

FICHA TÉCNICA MASILLA FINISH TECK SUPERMASTICK PR[®]

INFORMACIÓN DEL PRODUCTO

Empaque:	<ul style="list-style-type: none">• Cuñete x 28 kg• Caja x 20 kg	
Condiciones de almacenamiento:	El tiempo de almacenamiento es de 6 meses en su envase original, bien cerrado en lugar fresco y bajo techo. Proteger contra temperaturas extremas.	
Rendimiento:	<ul style="list-style-type: none">• Para tratamiento de juntas: Consumo aproximado de $(0.62\text{kg}/\text{m}^2)$ para encintado y 3 capas de masilla• Como estuco de interiores: Consumo aproximado de $1.86\text{ kg}/\text{m}^2$ (con 3 capas)	
Parámetros	pH	8.4 – 9.0
	Densidad (gr/ml)	1.61 – 1.72
	Acabado / Color	Mate / Blanco
	Disolvente	Agua

APLICACIÓN

PREPARACIÓN Y APLICACIÓN.

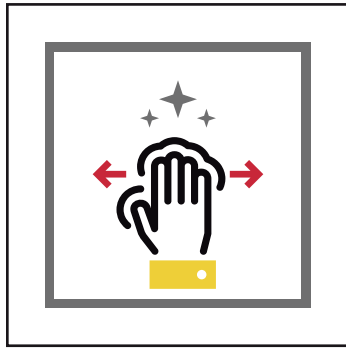
1.

Antes de empezar, verifique que todas las superficies estén secas, limpias y libres de grasa o polvo que impida la correcta adherencia con el sustrato.

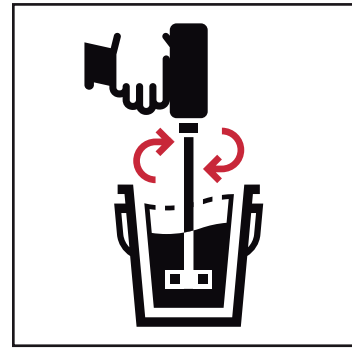
2.

Mezcle bien antes de usar, para activar el producto y lograr la contextura ideal para aplicar.

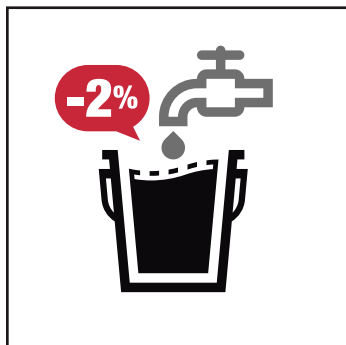
3.

Solo en aplicación de cintas y acabado, puede agregar hasta el 2% de agua sobre el peso del producto. El exceso de agua puede causar agrietamientos o desprendimientos. Este producto contempla la norma ASTM C-475.

COMO TRATAMIENTO PARA JUNTAS:

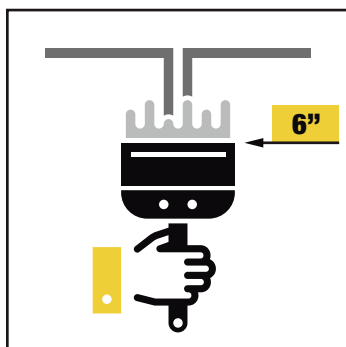
1.

Primera capa: Con espátula de 6" aplique el compuesto en la unión que forman las placas de yeso.

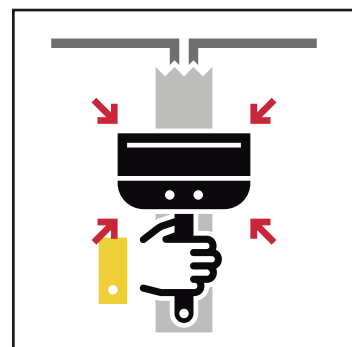
2.

Coloque la cinta de refuerzo sobre la junta y presione con la espátula, quitando el exceso.

APLICACIÓN

3.

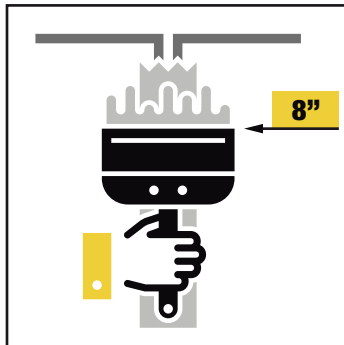

Inmediatamente después aplique una primera capa de compuesto sobre la cinta con espátula de 8”.

4.

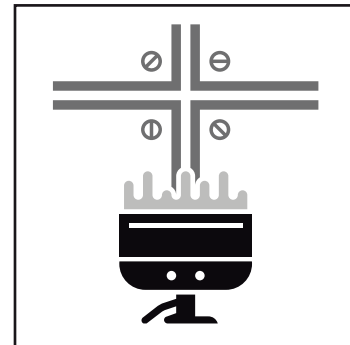

Cubra cabezas de tornillos, esquineros y accesorios.

5.

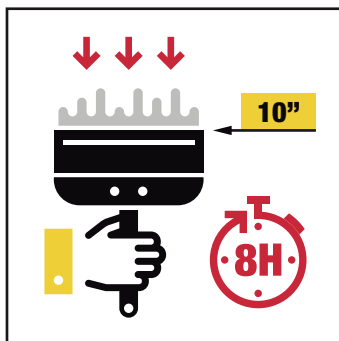

Segunda y tercera capa: Cuando el compuesto esté completamente seco, después de 8 horas aproximadamente, aplique la segunda capa con una espátula de 10” alisando la superficie.

6.

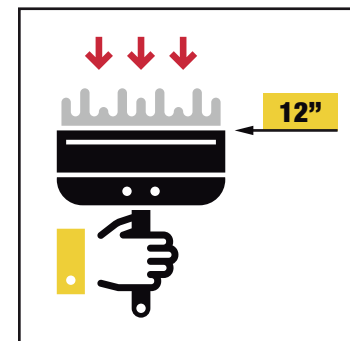

Repita procedimiento para una tercera capa con la espátula de 12”.

7.

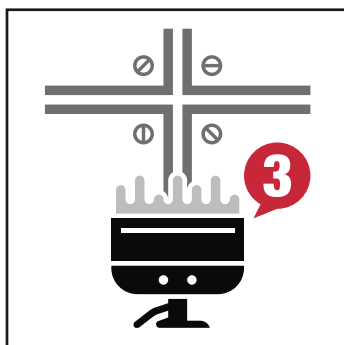

Las cabezas de tornillos, esquineros y accesorios deben ser cubiertos con tres capas de compuesto. Para más información revisar el manual GA-236.

8.

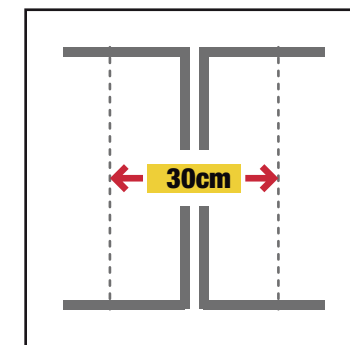

Acabado: Al finalizar la tercera capa, el tratamiento de juntas deberá tener un ancho de 30 cm.

APLICACIÓN

9.

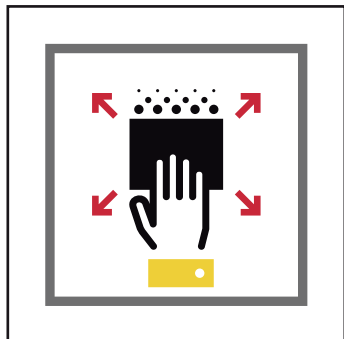

Después del secado de la última capa, lije suavemente la junta y los accesorios cubiertos, dejando listo el muro para recibir acabado final con la Pintura Tipo 2 de Supermastick PR.

COMO ESTUCO PARA INTERIORES:

1.

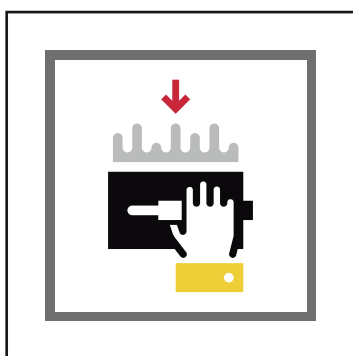

Con una llana metálica aplique una fina capa de masilla Supermastick PR® en el área a cubrir.

2.

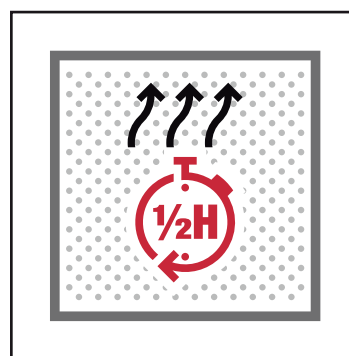

Deje secar aproximadamente media hora.

3.

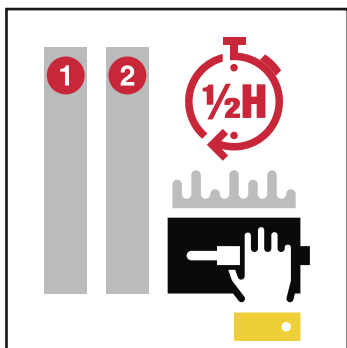

Aplique una segunda capa y tercera capa, dejando secar entre cada una de ellas un tiempo de media hora.

4.

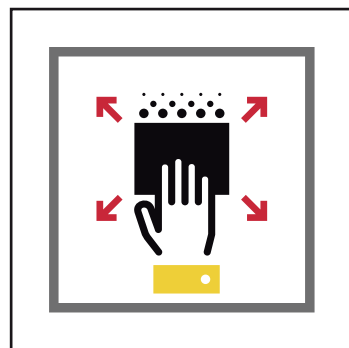

Finalmente pase una lija sobre toda la superficie para lograr un acabado liso.

PRECAUCIONES

- Mantener este producto fuera del alcance de los niños.



- Proteja el producto de temperaturas extremas.

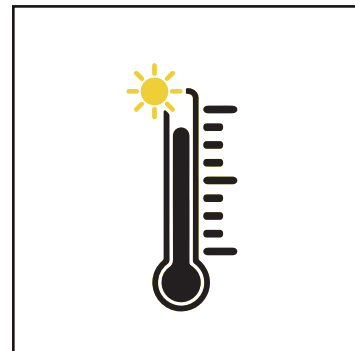

- Aplique el producto solamente sobre superficies secas y limpias.

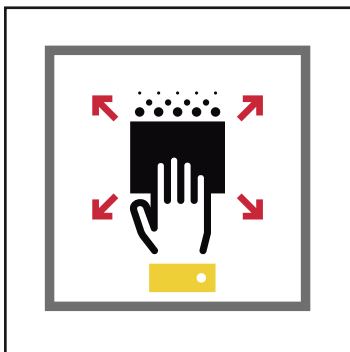

- No mezclar con otros productos.



- Tapar el empaque mientras el producto no se encuentre en uso.

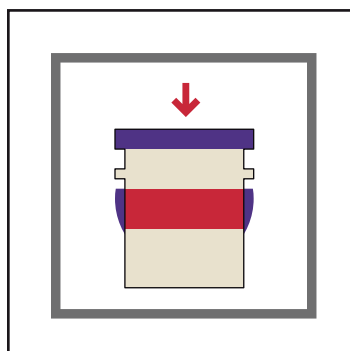

FICHA TÉCNICA MASILLA FINISH TECK SUPERMASTICK PR®

SEGURIDAD

Use elementos de protección personal apropiados para su manipulación (guantes de caucho, gafas de seguridad y al lijar usar protección respiratoria). Consultar la hoja de seguridad del producto para más información.

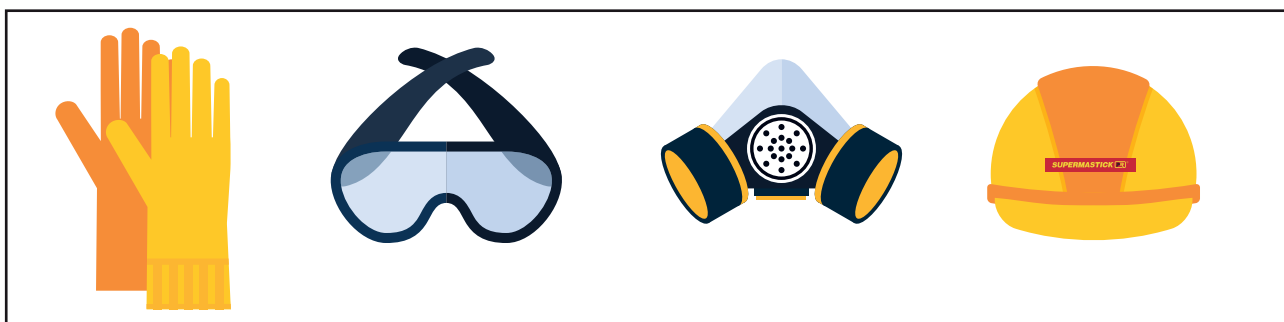

GARANTÍA LIMITADA

Supermastick S.A.S. mantiene la facultad de ejercer modificaciones a la información de este documento sin previo aviso. No es posible tener en cuenta toda la normatividad relacionada con este producto, por lo tanto, el usuario debe tener en cuenta estas normas. Todas las reclamaciones deben de estar por escrito y sustentadas con evidencia; consultar la Política de atención a quejas y reclamos para mayor información relacionada a los tiempos de reclamaciones, requisitos, condiciones, tiempo de respuesta, etc. El cliente no debe de alterar o reparar el área afectada hasta que Supermastick S.A.S haya revisado el problema y determine una posible causa. La responsabilidad de Supermastick S.A.S se limita únicamente a la reposición del material defectuoso y no se hace responsable de los daños fortuitos e imprevistos, directos o indirectos, ni por cualquier pérdida causada por la aplicación de estos productos que no vaya acorde con las instrucciones.



ÚNICA MASILLA CERTIFICADA
CON EL SELLO GREENGUARD
GOLD

SUPERMASTICK PR[®]

www.supermastick.com

 **SupermastickPR**

Av. Calle 17 N° 132 - 18 Fontibón
Bogotá, Colombia
PBX: +57 1 743 1772
servicioalcliente@supermastick.com